



Porte de cabine 2VOC

GAMME RHEA



Rhea 2V OC

PORTE DE CABINE AUTOMATIQUE

Que ce soit pour la création ou la modernisation, la gamme de portes de cabine RHEA, développée pour entraîner les portes palières RHEA, vous donne l'assurance d'un fonctionnement efficace et silencieux.

Compacte, dotée d'une motorisation brushless intégrée, elle s'intègre parfaitement à votre installation.

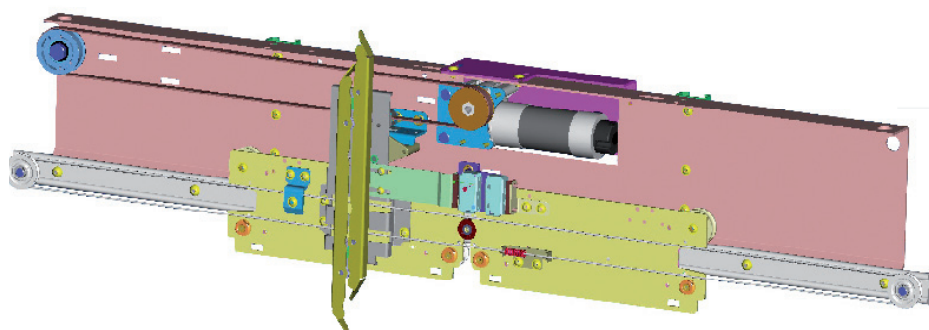

Pilotage par notre carte ARIANE pour une prise en main facilitée

- Une utilisation agréable,
- Un design compact,
- Une technologie éprouvée et standardisée sur la majorité de nos portes de cabine,
- Une mise en service rapide et aisée,
- Une capacité d'adaptation à tous les cas d'utilisation,
- Une prise en compte de l'environnement,
- Des moyens pour assurer le maintien de l'appareil en fonctionnement,
- La garantie d'être en conformité avec les normes et lois en vigueur,
- L'apprentissage de la course automatique,
- Le système anti-pincement (porte vitrée).

Encombrements porte de cabine automatique RHEA 2 vantaux ouverture centrale

	MINI	MAXI
Passage libre (PL)	600	1100
Hauteur libre (HL)	1900	2200
Largeur du seuil	40 mm	
Dimensions opérateur	96 x 265 mm	
Alimentation	230 V - 50 Hz / 0,2 Kw	



Idéale pour les

Bâtiments résidentiels et les **bâtiments recevant du public**



- Opérateur **compact** intégrant une **motorisation brushless**
- Disponible en version **vitrage total «full glass»** ou **vitrage panoramique**, avec bords de vantaux en aluminium personnalisables.

Finitions standard

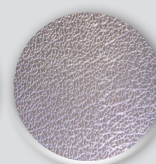

Peinture d'apprêt Inoxy grain cuir D42* Inoxy brossé Gr.220*

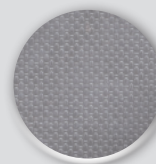

Inoxy toile de lin*

* En option

Finitions en option

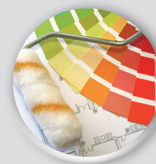

Teinte RAL *

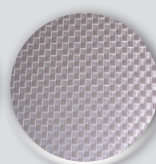

Inoxy damier*

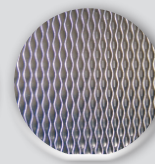

Inoxy grain d'riz*

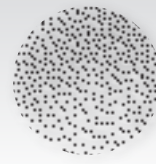

Feuilleté clair*

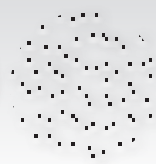

Feuilleté opale*



Feuilleté réfléchissant*



SLYCMA Siège

Parc d'activité du Dôme

4 route du Dôme

69630 Chaponost

FRANCE

Tél. : +33 (0)4 78 86 81 00

Fax : +33 (0)4 78 86 81 08

SLYCMA Paris

34 route de Longjumeau

Bâtiment 21

91380 Chilly-Mazarin

FRANCE

Tél. : +33 (0)1 69 79 32 10

Fax : +33 (0)1 69 79 32 15

www.slycma.com