

WER 12

Rev. 06

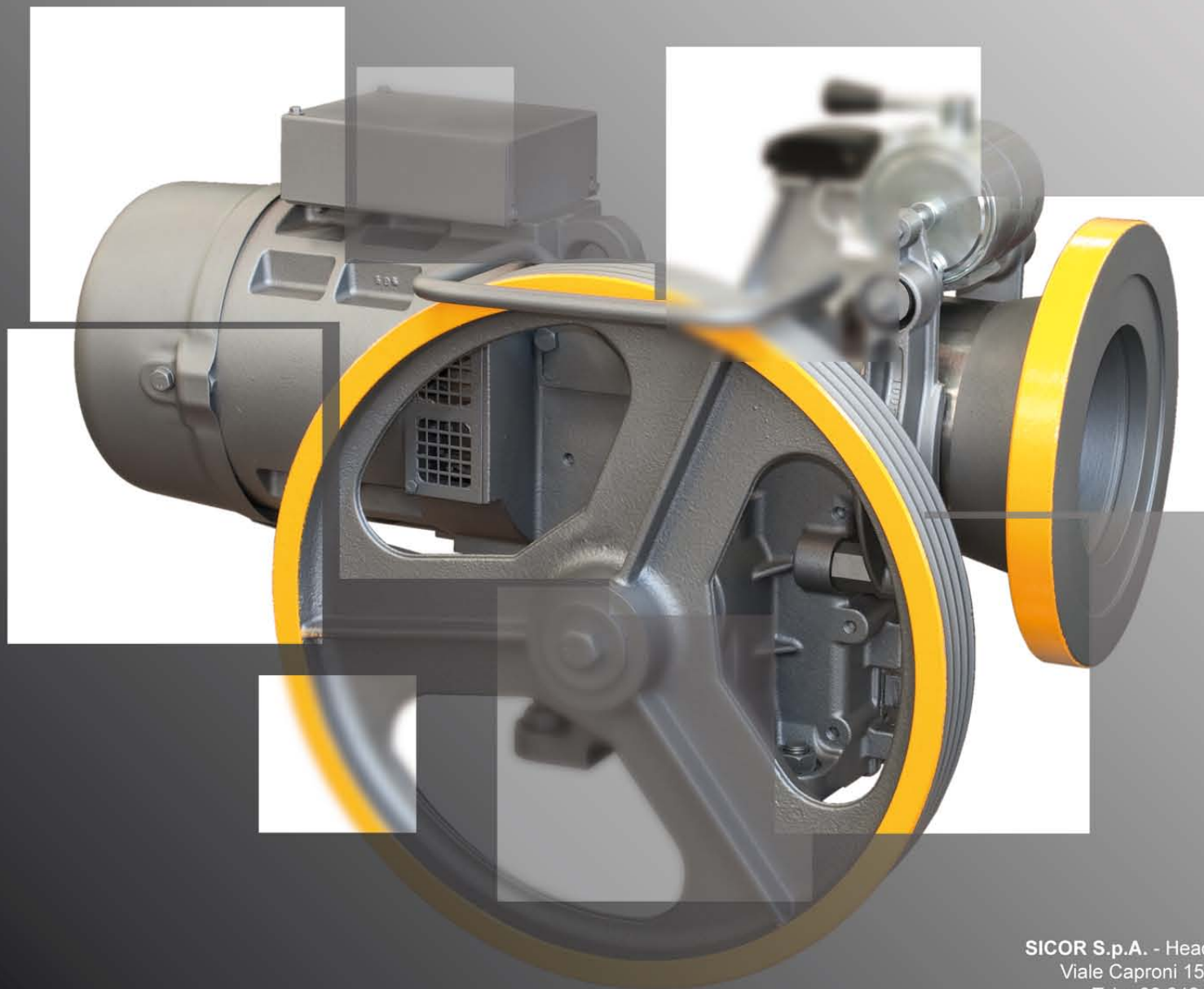

SICOR S.p.A. - Head Office and Manufacturing Plant
Viale Caproni 15 (Z. i.) 38068 Rovereto (TN) Italy
Tel. +39 0464 484111 - Fax +39 0464 484100
www.sicor-spa.it - info@sicor-spa.it

CARATTERISTICHE

Gli argani Sidor sono costruiti in osservanza della direttiva:

95/16/CE
EN ISO 12100/1/2
EN 81-1 : 2008
EN 81-80 : 2004

- Le lavorazioni sono eseguite con macchine di precisione CNC; i controlli dei componenti sono effettuati con sistema Zeiss di misura tridimensionale.
- I test finali relativi a vibrazioni, rumorosità etc. vengono fatti al 100%.
- Gli argani Sidor assicurano un funzionamento esente da vibrazioni e hanno un livello di rumorosità (entro la gamma VDI 2566) < 60 dBA.
- Le pulegge sono in ghisa EN-GJS-700-2-UNI EN 1563 con durezza superiore ai 250 HB.
- I freni sono a doppia azione indipendente.
- Per tutti i modelli è utilizzato olio sintetico.
- I motori standard utilizzati sono di costruzione italiana con classe di protezione F e isolamento IP21, ventilazione forzata ,180 avv/h e 240 avv/h ad alta efficienza CDF 60%.
- Sono disponibili telai standard con/senza puleggia di deviazione e tamponi antivibranti.
- Possono essere corredati di encoder, tacodinamo, protezioni di sicurezza standard e freno di sicurezza albero lento.
- Ogni argano è dotato di manuale uso e manutenzione e certificato di conformità (a richiesta).
- I criteri di progettazione degli argani Sidor, unitamente all'uso di materiali di ottima qualità garantiscono una lunga durata.

Per ulteriori informazioni si prega di consultare il Catalogo Tecnico.
I nostri uffici commerciali sono a disposizione per ogni informazione.

FEATURES

Sidor machines meet the requirements of the following standards:

95/16/CE
EN ISO 12100/1/2
EN 81-1 : 2008
EN81-80 : 2004

- Working process with CNC flexible machinery system. The components are tested with Zeiss three-dimensional testing machines.
- Final running-tests concerning vibrations, noise a.s.o. are carried out on 100% of gear boxes production.
- Smooth quite operation, noise level (within the range of VDI 2566) < 60 dBA are guaranteed by Sidor gearboxes.
- Cast iron EN-GJS-700-2-UNI EN 1563 with hardness over 250HB is used for traction sheaves.
- Twin-Brakes with mechanically independent action.
- Synthetic oil is used for each model.
- The standard motors used are of italian production, protection class F , insulation Class IP21 , forced ventilation 180 St/h and 240 St/h high efficiency CDF 60%.
- Standardized machine frames with/without deflection pulley, with vibration dampers are available.
- Gear boxes can be supplied equipped with Encoder, Tachometer, standard safety protections and safety slow shaft brake.
- Each gear box is complete with the "Operation and Maintenance Manual". The "Certificate of Conformity" is supplied on demand.
- The high quality of both the gear boxes projects criteria and the material used guarantee the long life of Sidor hoisting machines.

For any information, please refer to the technical catalogue.
Our Sales Dept. are at your disposition for any information you may need.

DIMENSIONI
DIMENSION

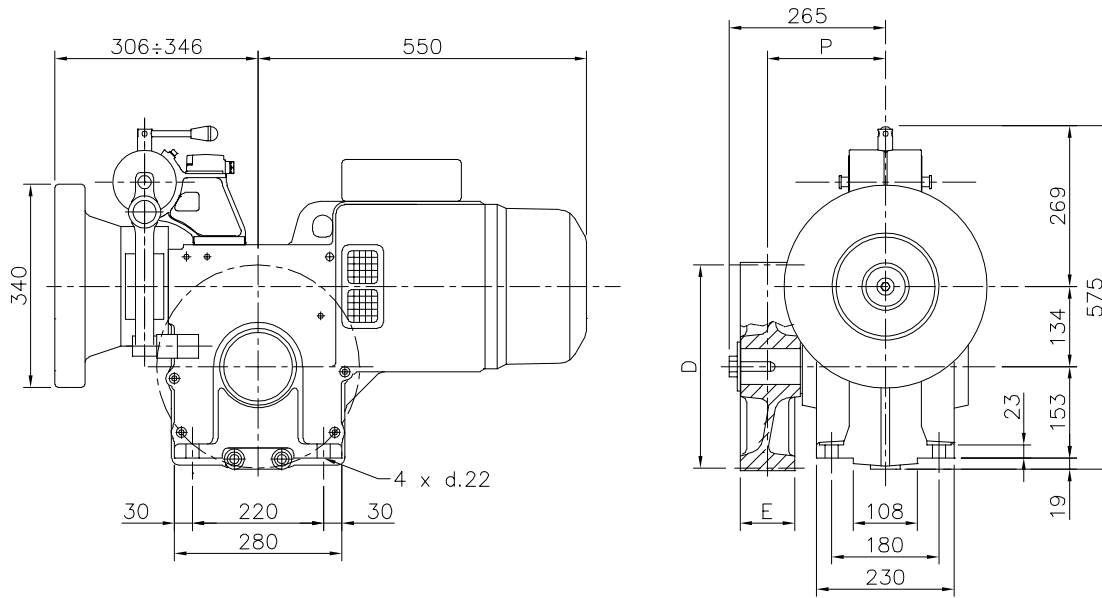

*)Carico statico massimo
 CSW: Sistema di avvolgimento convenzionale
 ESW: Sistema di avvolgimento incrociato (brevettato)

*) Max. static load on the slow shaft:
 CSW: Conventional single wrap
 ESW: Extended single wrap (patented)

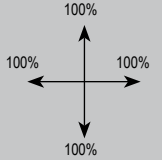
Sistema Avvolgimento Roping System	Puleggia di Trazione Traction sheave		Dimensione Dimens. P(mm)	Carico Load *) F(kN)	Direzione Carico Statico Static Load Direction (%)
	D(mm)	E(mm)			
ESW	340	116	210	22	↓100%
CSW	340	76	195	25,5	
	340	100	202	24,7	
	420	68	197	25,5	
	440	68	197	25,5	
	440	76	201	24,1	
	480	78	202	25,5	
	550	68	197	25,5	
	550	76	204	23,3	
550	83	204	23,3		
600	68	232	17,7		

Elettromagnete Freno Electromagnet of Brake		
(V)	(A)	(W)
24	4,83	116
48	1,86	89
60	1,44	86
80	1,25	100
110	0,91	100
200	0,51	102

Carico Statico Massimo = 2600 kg
 Max. Static Load
 Rapporto di Riduzione Ratio = 1/52; 1/43; 2/53; 2/43
 Peso Argano Gear Weight = 240 kg
 Capacità Olio Oil capability = 3,5 l

TABELLA PORTATE
DUTY TABLE

ACVVVF 1500 rpm 4 Poli 50Hz
AC2 - ACVZ 1500/375 rpm 4/16 Poli 50Hz

Sospensione 1:1

Le Portate non comprendono il peso delle funi.

Per conoscere la Portata netta, sottrarre il peso delle funi

- Posizione Argano = Alto
- Contrappeso = 50%
- Rendimento = 0,80

Roping 1:1

Listed Loads Don't Include The Rope's Weight.

In Order To Know The Net Loads Capability, subtract Rope's Weight From The Listed Loads

- Position Of The Gear-Box = Up
- Counterweight = 50%
- Plant efficiency = 0,80



Velocità Speed m/s	Diametro Puleggia di Trazione Sheave Diameter mm	Rapporto Riduzione Ratio i	Coppia Max in Uscita Max Output Torque Nm	Portata Max "kg" Max Rated Load "kg"				Tipo di avvolgimento Roping system	
				Potenza Motore "kW" Asincroni Motor Output "kW" Asynchronous				 CSW	 ESW
				4	5,5				
0,51	340	1/52	963	750				X	X
0,62	340	1/43	978	680	720			X	X
0,63	420	1/52	963	640				X	
0,67	440	1/52	963	610				X	
0,72	480	1/52	963	600				X	
0,76	420	1/43	978	572	600			X	
0,80	440	1/43	978	572	600			X	
0,83	550	1/52	963	511	550			X	
0,87	480	1/43	978	520	700			X	
0,90	600	1/52	963	440				X	
1,00	550	1/43	978	437	580			X	
1,01	340	2/53	895	565	735			X	X
1,09	600	1/43	978	420	530			X	
1,24	340	2/43	856	500	650			X	X
1,24	420	2/53	895	480	550			X	
1,30	440	2/53	895	400	530			X	
1,42	480	2/53	895	320	480			X	
1,53	420	2/43	856	350	450			X	
1,61	440	2/43	856	320	445			X	
1,63	550	2/53	895	300	420			X	
1,75	480	2/43	856	260	360			X	
1,78	600	2/53	895	280	375			X	
2,01	550	2/43	856	260	345			X	
2,19	600	2/43	856	240	320			X	

TABELLA PORTATE
DUTY TABLE

ACVVVF 1000 rpm 6 Poli 50Hz
AC2 - ACVV 1000/375 rpm 6/16 Poli 50Hz

Sospensione 1:1

Le Portate non comprendono il peso delle funi.

Per conoscere la Portata netta, sottrarre il peso delle funi

- Posizione Argano = Alto
- Contrappeso = 50%
- Rendimento = 0,80

Roping 1:1

Listed Loads Don't Include The Rope's Weight.

In Order To Know The Net Loads Capability, subtract Rope's Weight From The Listed Loads

- Position Of The Gear-Box = Up
- Counterweight = 50%
- Plant efficiency = 0,80



Velocità Speed m/s	Diametro Puleggia di Trazione Sheave Diameter mm	Rapporto Riduzione Ratio i	Coppia Max in Uscita Max Output Torque Nm	Portata Max "kg" Max Rated Load "kg"				Tipo di avvolgimento Roping system	
				Potenza Motore "kW" Asincroni Motor Output "kW" Asynchronous				 CSW	 ESW
				2,7	3,6				
0,34	340	1/52	1102	680	750			X	X
0,41	340	1/43	1065	680	750			X	X
0,42	420	1/52	1102	600	735			X	
0,44	440	1/52	1102	580	650			X	
0,48	480	1/52	1102	600	700			X	
0,51	420	1/43	1065	563	630			X	
0,54	440	1/43	1065	450	630			X	
0,55	550	1/52	1102	450	580			X	
0,58	480	1/43	1065	520	680			X	
0,60	600	1/52	1102	454	550			X	
0,66	340	2/53	1036	580	700			X	X
0,66	550	1/43	1065	430	580			X	
0,73	600	1/43	1065	410	580			X	
0,82	420	2/53	1036	430	580			X	
0,83	340	2/43	992	460	565			X	X
0,87	440	2/53	1036	380	520			X	
0,94	480	2/53	1036	340	460			X	
1,02	420	2/43	992	380	470			X	
1,07	440	2/43	992	301	440			X	
1,09	550	2/53	1036	400	420			X	
1,16	480	2/43	992	280	370			X	
1,19	600	2/53	1036	360	390			X	
1,34	550	2/43	992	241	350			X	
1,46	600	2/43	992	221	325			X	

TABELLA PORTATE
DUTY TABLE

ACVVVF 1800 rpm 4 Poli 60Hz
AC2 - ACVV 1800/450 rpm 4/16 Poli 60Hz

Sospensione 1:1

Le Portate non comprendono il peso delle funi.

Per conoscere la Portata netta, sottrarre il peso delle funi

- Posizione Argano = Alto
- Contrappeso = 50%
- Rendimento = 0,80

Roping 1:1

Listed Loads Don't Include The Rope's Weight.

In Order To Know The Net Loads Capability, subtract Rope's Weight From The Listed Loads

- Position Of The Gear-Box = Up
- Counterweight = 50%
- Plant efficiency = 0,80



Velocità Speed m/s	Diametro Puleggia di Trazione Traction Sheave Diameter mm	Rapporto Riduzione Ratio i	Coppia Max in Uscita Max Output Torque Nm	Portata Max "kg" Max Rated Load "kg"				Tipo di avvolgimento Roping system	
				Potenza Motore "kW" Asincroni Motor Output "kW" Asynchronous				 CSW	 ESW
				4,4	5,8				
0,62	340	1/52	963	700	730			X	X
0,74	340	1/43	978	640	730			X	X
0,76	420	1/52	963	580	660			X	
0,79	440	1/52	963	560	590			X	
0,86	480	1/52	963	560	590			X	
0,92	420	1/43	978	520	680			X	
0,96	440	1/43	978	500	660			X	
1,00	550	1/52	963	450	570			X	
1,05	480	1/43	978	480	600			X	
1,08	600	1/52	963	420	520			X	
1,20	550	1/43	978	420	550			X	
1,21	340	2/53	895	520	670			X	X
1,31	600	1/43	978	340	440			X	
1,49	340	2/43	856	335	600			X	X
1,49	420	2/53	895	325	500			X	
1,56	440	2/53	895	320	480			X	
1,70	480	2/53	895	280	400			X	
1,84	420	2/43	856	280	460			X	
1,92	440	2/43	856	270	470			X	
1,95	550	2/53	895	265	400			X	
2,10	480	2/43	856	240	320			X	
2,10	600	2/53	895	240	360			X	
2,41	550	2/43	856	220	340			X	
2,63	600	2/43	856	200	330			X	

TABELLA PORTATE
DUTY TABLE

ACVVVF 1200 rpm 6 Poli 60Hz
 AC2 - ACVV 1200/450 rpm 6/16 Poli 60Hz

Sospensione 1:1

Le Portate non comprendono il peso delle funi.

Per conoscere la Portata netta, sottrarre il peso delle funi



- Posizione Argano = Alto
- Contrappeso = 50%
- Rendimento = 0,80

Roping 1:1

Listed Loads Don't Include The Rope's Weight.

In Order To Know The Net Loads Capability, subtract Rope's Weight From The Listed Loads

- Position Of The Gear-Box = Up
- Counterweight = 50%
- Plant efficiency = 0,80

Velocità Speed m/s	Diametro Puleggia di Trazione Sheave Diameter mm	Rapporto Riduzione Ratio i	Coppia Max in Uscita Max Output Torque Nm	Portata Max "kg" Max Rated Load "kg"				Tipo di avvolgimento Roping system	
				Potenza Motore "kW" Asincroni Motor Output "kW" Asynchronous				 CSW	 ESW
0,41	340	1/52	1102	730				X	X
0,49	340	1/43	1065	730				X	X
0,50	420	1/52	1102	700				X	
0,53	440	1/52	1102	670				X	
0,57	480	1/52	1102	700				X	
0,61	420	1/43	1065	695				X	
0,64	440	1/43	1065	665				X	
0,66	550	1/52	1102	550				X	
0,70	480	1/43	1065	630				X	
0,72	600	1/52	1102	580				X	
0,80	340	2/53	1036	660				X	X
0,80	550	1/43	1065	580				X	
0,87	600	1/43	1065	550				X	
1,00	420	2/53	1036	520				X	
1,00	340	2/43	992	550				X	X
1,04	440	2/53	1036	500				X	
1,13	480	2/53	1036	420				X	
1,22	420	2/43	992	440				X	
1,28	440	2/43	992	420				X	
1,30	550	2/53	1036	400				X	
1,40	480	2/43	992	350				X	
1,42	600	2/53	1036	360				X	
1,60	550	2/43	992	330				X	
1,75	600	2/43	992	300				X	

Eltouny elevator Co.,
for Complete Elevators and its Components Parts
3rd Industrial area, Street 14/7, Plot 122, 6th of 7
October, Egypt
Tel (+202) 38343440/450
Mob (+202) 010210672 Fax (+202)38340140
eltouny@eltouny.net
<http://www.eltouny.net/>